

belux ypsilon 03/04 LED

Montage-/Bedienungsanleitung
Assembly-/operating instructions
Montagehandleiding/gebruiksaanwijzing
Instruction de montage/mode d'emploi

Stehleuchte
Standing light
Staande lamp
Lampadaire

ypsilon 03/04

belux.com

Belux AG
Neufeldweg 6
5103 Möriken / Switzerland

T +41 61 316 74 01
belux@belux.com

Änderungen vorbehalten. Subject to change without notice. © Belux AG 02/2022 BL 59903501 D

Lieferumfang
Scope of delivery
Leveringsomvang
Contenu de la livraison

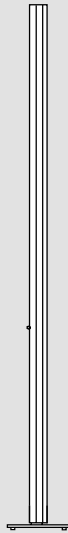

DE Sicherheitshinweise: Bei Reinigungs- und Wartungsarbeiten immer die Stromzufuhr unterbrechen. Wartungsarbeiten dürfen ausschliesslich von einer autorisierten Fachkraft ausgeführt werden. Nicht direkt ins LED Licht blicken.

EN Safety information: Before cleaning or maintenance, always switch off the power supply. Maintenance may only be carried out by authorised technicians. Never look directly at an LED light source.

NL Veiligheidsinformatie: Voor het uitvoeren van reiniging en onderhoud dient altijd de stroomtoevoer te worden afgesloten. Onderhoudswerkzaamheden mogen uitsluitend door een geautoriseerde deskundige worden uitgevoerd. Kijk nooit rechtstreeks in het licht van de LEDs.

FR Informations de sécurité: L'alimentation électrique doit toujours être coupée avant tout travail de nettoyage ou d'entretien. Les travaux d'entretien ne peuvent être effectués que par un spécialiste autorisé. Ne regardez jamais directement la lumière des diodes.

DE Technische Hinweise: Eingangsspannung AC 220–240V 50/60 Hz. Schutzklasse I. Schutzart IP20. Dieses Produkt ist nur für den Gebrauch in Innenräumen bestimmt. Leuchtmittel YPSILON-03: 1 × FD (T8) 58W; 827 INTERNA, G13. Neue Leuchtstofflampen müssen während 100 Betriebsstunden auf Volllast eingebrannt werden. Mehr Informationen erhalten Sie unter www.belux.com/service. Leuchtmittel YPSILON-04-LED: LED 35W, 2700 Kelvin. Diese Leuchte enthält eingebaute LEDs. Sie können nur vom Hersteller ausgetauscht werden. Stand-by <0.5W. Technische Konformität gemäss EN-Richtlinien.

EN Technical data: Input voltage AC 220–240V 50/60Hz. Safety category I. IP20 protection rating. This product is intended for indoor use only. Light source YPSILON-03: 1 × FD (T8) 58W; 827 INTERNA, G13. New fluorescent lamps must be burnt in for at least 100 operating hours at full load. For more information please visit www.belux.com/service. Light source YPSILON-04-LED: LED 35W, 2700 Kelvin. This luminaire contains built-in LEDs. They may only be replaced by the producer of the luminaire. Stand-by <0.5W. Technical conformity according to EN guidelines.

NL Technische informatie: Ingangsspanning AC 220–240V 50/60 Hz. Veiligheidsklasse I. Beschermingsgraad IP20. Dit product is bestemd alleen voor gebruik binnenshuis. Lichtbron YPSILON-03: 1 × FD (T8) 58W; 827 INTERNA, G13. Nieuwe fluorescentielampen moeten gedurende 100 bedrijfsuren op vollast ingebrand worden. Meer informatie is beschikbaar op www.belux.com/service. Lichtbron YPSILON-04-LED: LED 35W, 2700 Kelvin. Dit armatuur bevat ingebouwde LED's. Zij mogen alleen worden vervangen door de producent van de armatuur. Stand-by <0.5W. Technische conformiteit overeenkomstig EN-richtlijnen.

FR Informations techniques: Tension d'entrée AC 220–240V 50/60 Hz. Classe de sécurité I. Indice de protection IP20. Ce produit est conçu pour une utilisation en intérieur uniquement. Source lumineuse YPSILON-03: 1 × FD (T8) 58W; 827 INTERNA, G13. Les nouvelles lampes fluorescentes doivent être rodées durant au moins 100 heures de fonctionnement à pleine intensité. Plus d'informations sont disponibles sur www.belux.com/service. Source lumineuse YPSILON-04-LED: LED 35W, 2700 Kelvin. Ce luminaire est équipé de LEDs intégrés. Les LED intégrés dans le luminaire ne peuvent être remplacés que par le fabricant. Stand-by <0.5W. Conformité technique conformément aux directives EN.

DE Pflegehinweise: Leuchte und Diffusor nur mit dem beigelegten antistatischen Tuch oder handelsüblichen, nicht aggressiven Reinigungsmitteln reinigen. Alkohol, Benzol, Aceton oder Säuren können die Oberfläche beschädigen.

EN Maintenance information: Use only the supplied antistatic cloth or commercially available, non-aggressive cleaning agents for cleaning the luminaire and diffuser. Alcohol, benzene, acetone or acids may damage the surface.

NL Onderhoudsinformatie: Reinig de lamp en de diffuser uitsluitend met behulp van het meegeleverde antistatische doekje of met normale in de handel verkrijgbare, niet agressieve reinigingsproducten. Alcohol, benzene, aceton of zuren kunnen het oppervlak aantasten.

FR Information d'entretien: Ne nettoyez le luminaire et le diffuseur qu'avec le chiffon antistatique fourni ou avec des nettoyants non agressifs en vente dans le commerce. Alcool, benzène, acétone et acides peuvent détériorer la surface.

1.

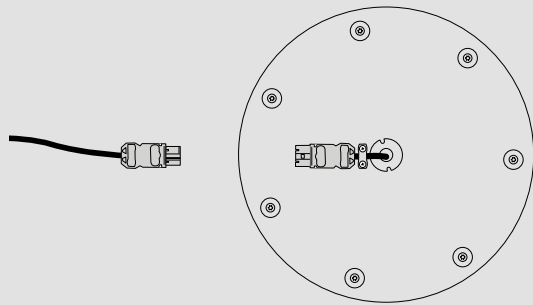

2.

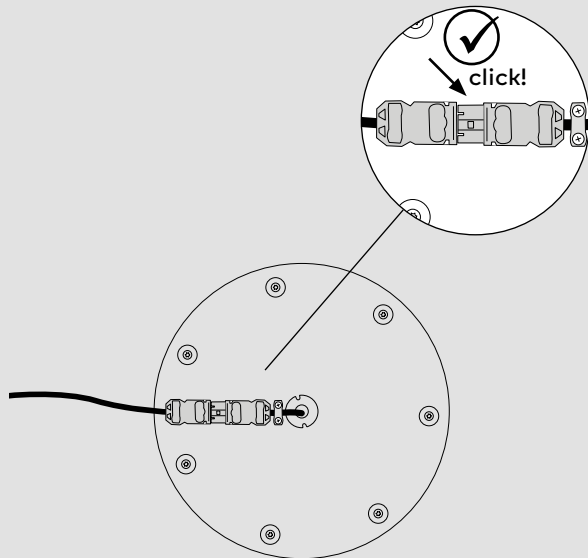

On/Off

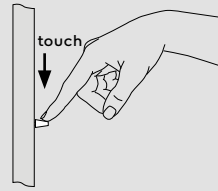

Dim

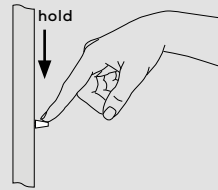

DE Um die Richtung der Einstellung zu ändern, Taste loslassen und erneut gedrückt halten.
EN To change the direction of the setting, release the button and hold again.
NL Om de richting van de instelling te wijzigen laat de knop los en weer vast te houden.
FR Pour changer la direction du réglage, relâchez le bouton et maintenez à nouveau.

Store YPSILON-03

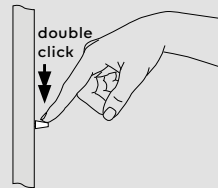

DE Das eingestellte Lichtniveau wird per Doppelklick gespeichert.
EN The light level set is stored by double clicking.
NL Het ingestelde lichtniveau wordt bewaard door te dubbelklikken.
FR Le niveau de luminosité est mémorisé en double-cliquant.

YPSILON-04 LED

DE Das eingestellte Lichtniveau wird automatisch gespeichert.
EN The light level set is automatically stored.
NL Het ingestelde lichtniveau wordt automatisch opgeslagen.
FR Le niveau de la luminosité réglée est automatiquement mémorisée.

1.

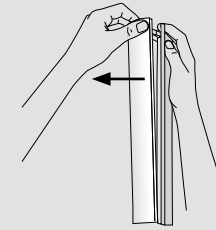

2.

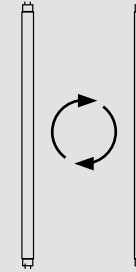

3.

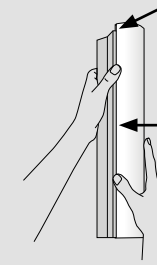

4.

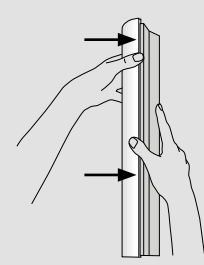

DE Diese Leuchte enthält zwei Lichtquellen. 2x Lichtquelle der Energieeffizienzklasse C, Variante 2700K.
EN This product contains two light sources. 2x light source in energy efficiency class C, variant 2700 K.

NL Dit product bevat twee lichtbronnen. 2x lichtbron van energie-efficiëntieklasse C, variant 2700 K.
FR Ce produit contient deux sources lumineuses. 2x source lumineuse de classe d'efficacité énergétique C, variante 2700 K.

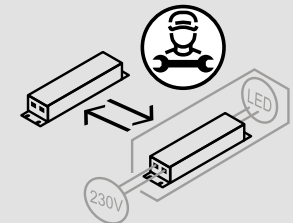
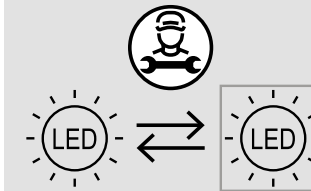

DE Die enthaltene Lichtquelle (LED) in dieser Leuchte darf nur durch den Hersteller, seinen Servicepartner oder eine ähnlich qualifizierte Person getauscht werden.
EN The light source (LED) contained in this luminaire shall only be replaced by the manufacturer or his service agent or a similar qualified person.

DE Das in dieser Leuchte enthaltene Betriebsgerät darf nur vom Hersteller oder seinem Servicepartner oder einer ähnlich qualifizierten Person ausgetauscht werden.
EN The control gear contained in this luminaire shall only be replaced by the manufacturer or his service agent or a similar qualified person.

NL De lichtbron (LED) bevatte in deze armatuur mag alleen worden vervangen door de fabrikant of zijn serviceagent of een gelijkwaardig gekwalificeerd persoon.
FR La source lumineuse (LED) contenue dans ce luminaire ne doit être remplacé que par le fabricant ou son agent de service ou une personne qualifiée similaire.

NL De voorschakelapparatuur in deze armatuur mag alleen worden vervangen door de fabrikant of zijn servicevertegenwoordiger of een gelijkwaardig gekwalificeerd persoon.
FR L'appareillage de commande contenu dans ce luminaire ne doit être remplacé que par le fabricant ou son agent de service ou une personne qualifiée similaire.